

Haltegriffsystem Serie IneoLine Pure (Edelstahl)

Système de barres d'appui Série IneoLine Pure (acier inoxydable)

Sistema di maniglioni di sostegno Serie IneoLine Pure (acciaio inossidabile)

Qualitätsmerkmale

Signes de qualité

Material

- Edelstahl 1.4301
- Rohrdurchmesser 32 mm
- Materialstärken 1.5 mm

Für die maximale Belastung unserer Artikel wenden Sie sich bitte an das NOSAG Team.

matériaux

- acier inoxydable
- diamètre
- épaisseur du matériau

Pour la capacité maximum veuillez s.v.p. demander au team NOSAG.

Masse

Alle Masse sind Achse – Achse gemessen (Ausnahme, die Duschhandläufe sind Achse – Wand gemessen)

- Wandabstand - Achse Rohr 64 mm

Unsere Masszeichnungen finden Sie unter www.nosag.ch/download

measures

toutes les dimensions s'entendent d'axe en axe des tubes (exception; les barre d'appui d'angle s'entendent axe – mur)

- distance du mur au tube

vous trouvez nos plans sous www.nosag.ch/download

Montage

- Bohrschablonen auf Anfrage erhältlich
- Alle Produkte werden mit verdeckter Montage geliefert
- Bei den Haltegriffen wird das Montagmaterial mitgeliefert
- Für alle klappbaren Produkte und die Stützgriffe muss das Montagmaterial entsprechend des Mauerwerks bestellt werden

Alle abgebildeten Winkelgriffe und Duschhandläufe sind Ausführung links.

montage

- chablonis de perçement sur demande.
- tous les produits sont livrés avec montage invisible
- les barres d'appui sont livrées avec vis et tampons
- pour les produits rabattables et barre d'appui mural les fixation au mur sont à définir suivant la nature du support.

Tous les images des barres d'appui d'angle sont execution gauche.

Ausführungen

exécution



Edelstahl, hochglanz poliert, DesignGrip by Nosag®
acier inoxydable, poli, DesignGrip by Nosag®



Edelstahl, matt gebürstet, DesignGrip by Nosag®
acier inoxydable, mat, DesignGrip by Nosag®

Haltegriffsystem Serie IneoLine Pure (Edelstahl)

Système de barres d'appui Série IneoLine Pure (acier inoxydable)

Sistema di maniglioni di sostegno Serie IneoLine Pure (acciaio inossidabile)

WC-Bereich

Section toilette / Settore toilette



Haltegriff

Barre d'appui / Corrimano

Edelstahl, mit DesignGrip by Nosag®

Acier inoxydable, avec DesignGrip by Nosag® / Acciaio inossidabile, con DesignGrip by Nosag®

NOSAG	SGVSB Team	Sanitas Troesch	A	B	C
PW0.0003.525 ^{a)}	585 020	4721 901	300		
PW0.0004.525 ^{a)}	585 021		400		
PW0.0006.525 ^{a)}	585 022	4721 903	600		
PW0.0008.525 ^{a)}	585 023	4721 904	800		
PW0.0009.525 ^{a)}	585 024		900		
PW0.0010.525 ^{a)}	585 025	4721 906	1000		
PW0.0011.525 ^{a)}	585 026		1100		
PW0.0003.583 ^{b)}	585 020	4721 901	300		
PW0.0004.583 ^{b)}	585 021		400		
PW0.0006.583 ^{b)}	585 022	4721 903	600		
PW0.0008.583 ^{b)}	585 023	4721 904	800		
PW0.0009.583 ^{b)}	585 024		900		
PW0.0010.583 ^{b)}	585 025	4721 906	1000		
PW0.0011.583 ^{b)}	585 026		1100		

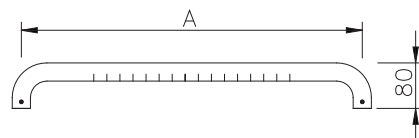

Haltegriffsystem Serie IneoLine Pure (Edelstahl)

Système de barres d'appui Série IneoLine Pure (acier inoxydable)

Sistema di maniglioni di sostegno Serie IneoLine Pure (acciaio inossidabile)

WC-Bereich

Section toilette / Settore toilette



Winkelgriff

Poignées de sécurité / Corrimano ad angolo

Edelstahl, mit DesignGrip by Nosag®

Acier inoxydable, avec DesignGrip by Nosag® / Acciaio inossidabile, con DesignGrip by Nosag®

NOSAG	SGVSB Team	Sanitas Troesch	A	B	C
PW1.0033.525 ^{a)}	585 027	4721 915	305	305	
PW1.0044.525 ^{a)}	585 028	4721 916	415	415	
PW1.0033.583 ^{b)}	585 027	4721 915	305	305	
PW1.0044.583 ^{b)}	585 028	4721 916	415	415	

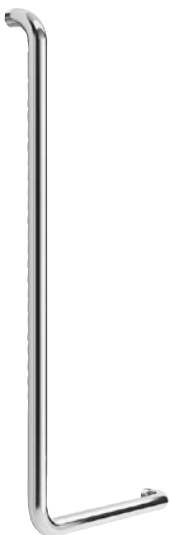
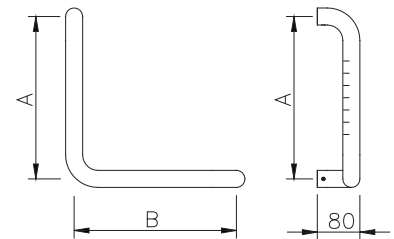

Winkelgriff

Poignées de sécurité / Corrimano ad angolo

Edelstahl, mit DesignGrip by Nosag®

Acier inoxydable, avec DesignGrip by Nosag® / Acciaio inossidabile, con DesignGrip by Nosag®

NOSAG	SGVSB Team	Sanitas Troesch	A	B	C
PW1.0036.525.L ^{a)}	585 029		610	305	
PW1.0036.525.R ^{a)}	585 030		610	305	
PW1.0036.583.L ^{b)}	585 029		610	305	
PW1.0036.583.R ^{b)}	585 030		610	305	

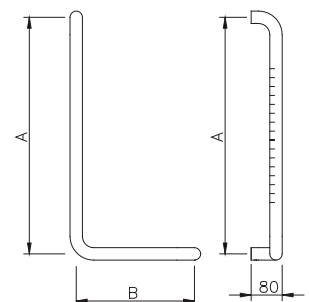

Haltegriffsystem Serie IneoLine Pure (Edelstahl)

Système de barres d'appui Série IneoLine Pure (acier inoxydable)

Sistema di maniglioni di sostegno Serie IneoLine Pure (acciaio inossidabile)

WC-Bereich

Section toilette / Settore toilette



Winkelgriff

Poignées de sécurité / Corrimano ad angolo

Edelstahl, mit DesignGrip by Nosag®

Acier inoxydable, avec DesignGrip by Nosag® / Acciaio inossidabile, con DesignGrip by Nosag®

NOSAG	SGVSB Team	Sanitas Troesch	A	B	C
PW1.0059.525.L ^{a)}	585 031	4721 919	950	500	
PW1.0059.525.R ^{a)}	585 032	4721 920	950	500	
PW1.0048.525.L ^{a)}	585 033	4721 921	815	405	
PW1.0048.525.R ^{a)}	585 034	4721 922	815	405	
PW1.0059.583.L ^{b)}	585 031	4721 919	950	500	
PW1.0059.583.R ^{b)}	585 032	4721 920	950	500	
PW1.0048.583.L ^{b)}	585 033	4721 921	815	405	
PW1.0048.583.R ^{b)}	585 034	4721 922	815	405	

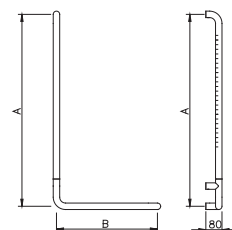

Haltegriffsystem Serie IneoLine Pure (Edelstahl)

Système de barres d'appui Série IneoLine Pure (acier inoxydable)

Sistema di maniglioni di sostegno Serie IneoLine Pure (acciaio inossidabile)

WC-Bereich

Section toilette / Settore toilette



Stützklappgriff

Barre d'appui rabattable / Corrimano ribaltabile

Edelstahl, mit DesignGrip by Nosag® mit Fallsicherung, **MIT Wechselplatte**

Acier inoxydable, avec DesignGrip by Nosag®, avec frein de sécurité, **AVEC plaque interchangeable /**
Acciaio inossidabile, con DesignGrip by Nosag®, con freno di sicurezza, **CON placca intercambiabile**

NOSAG	SGVSB Team	Sanitas Troesch	A	B	C
LW2.0006.525 ^{a)}	585 317	4721 884	600	250	110
LW2.0007.525 ^{a)}	585 318	4721 885	720	250	110
LW2.0008.525 ^{a)}	585 319	4721 886	850	250	110
LW2.0006.583 ^{b)}	585 317	4721 884	600	250	110
LW2.0007.583 ^{b)}	585 318	4721 885	720	250	110
LW2.0008.583 ^{b)}	585 319	4721 886	850	250	110

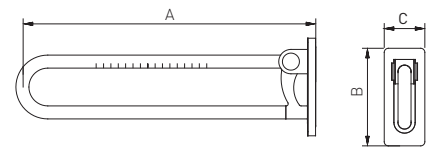

Montageset für

Set de montage pour / Set montaggio per

	NOSAG	SGVSB Team	Sanitas Troesch
Lochziegelsteine Brique / Mattone forato	LM1.0100.000	585 390	4721 387
Vorwandssysteme Murs préfabriqués / Muri prefabbricati	LM1.0200.000	585 391	4721 388
Beton Béton / Calcestruzzo	LM1.0300.000	585 392	
Gasbeton Béton cellulaire / Calcestruzzo cellulare	LM1.0400.000	585 393	
Vollgipsplatten Plaque alba / Lastre gesso	LM1.0500.000	585 394	

Haltegriffsystem Serie IneoLine Pure (Edelstahl)

Système de barres d'appui Série IneoLine Pure (acier inoxydable)

Sistema di maniglioni di sostegno Serie IneoLine Pure (acciaio inossidabile)

WC-Bereich

Section toilette / Settore toilette



Stützklappgriff

Barre d'appui rabattable / Corrimano ribaltabile

Edelstahl, mit DesignGrip by Nosag® mit Fallsicherung, **FÜR Wechselplatte**

Acier inoxydable, avec DesignGrip by Nosag®, avec frein de sécurité, **POUR plaque de base** / Acciaio inossidabile, con DesignGrip by Nosag®, con freno di sicurezza, **PER placca di base**

NOSAG	SGVSB Team	Sanitas Troesch	A	B	C
LW2.0086.525 ^{a)}			600	250	110
LW2.0087.525 ^{a)}			720	250	110
LW2.0088.525 ^{a)}			850	250	110
LW2.0086.583 ^{b)}			600	250	110
LW2.0087.583 ^{b)}			720	250	110
LW2.0088.583 ^{b)}			850	250	110

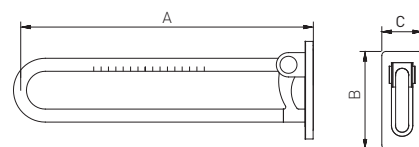

Haltegriffsystem Serie IneoLine Pure (Edelstahl)

Système de barres d'appui Série IneoLine Pure (acier inoxydable)

Sistema di maniglioni di sostegno Serie IneoLine Pure (acciaio inossidabile)

WC-Bereich

Section toilette / Settore toilette



Stützklappgriff

Barre d'appui rabattable / Corrimano ribaltabile

Edelstahl, mit Papierhalter, mit DesignGrip by Nosag®, mit Fallsicherung, **MIT Wechselplatte**

Acier inoxydable, avec porte-rouleau, avec DesignGrip by Nosag®, avec frein de sécurité, **AVEC plaque de base** / Acciaio inossidabile, con portacarta, con DesignGrip by Nosag®, con freno di sicurezza, **CON placca di base**

NOSAG	SGVSB Team	Sanitas Troesch	A	B	C
LW2.0036.525 ^{al}	585 320	4721 881	600	250	110
LW2.0037.525 ^{al}	585 321	4721 882	720	250	110
LW2.0038.525 ^{al}	585 322	4721 883	850	250	110
LW2.0036.583 ^{bl}	585 320	4721 881	600	250	110
LW2.0037.583 ^{bl}	585 321	4721 882	720	250	110
LW2.0038.583 ^{bl}	585 322	4721 883	850	250	110

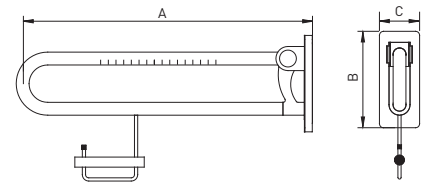

Montageset für

Set de montage pour / Set montaggio per

	NOSAG	SGVSB Team	Sanitas Troesch
Lochziegelsteine Brique / Mattone forato	LM1.0100.000	585 390	4721 387
Vorwandssysteme Murs préfabriqués / Muri prefabbricati	LM1.0200.000	585 391	4721 388
Beton Béton / Calcestruzzo	LM1.0300.000	585 392	
Gasbeton Béton cellulaire / Calcestruzzo cellulare	LM1.0400.000	585 393	
Vollgipsplatten Plaque alba / Lastre gesso	LM1.0500.000	585 394	

Haltegriffsystem Serie IneoLine Pure (Edelstahl)

Système de barres d'appui Série IneoLine Pure (acier inoxydable)

Sistema di maniglioni di sostegno Serie IneoLine Pure (acciaio inossidabile)

WC-Bereich

Section toilette / Settore toilette



Stützklappgriff

Barre d'appui rabattable / Corrimano ribaltabile

Edelstahl, mit Papierhalter, mit DesignGrip by Nosag®, mit Fallsicherung, **FÜR Wechselplatte**

Acier inoxydable, avec porte-rouleau, avec DesignGrip by Nosag®, avec frein de sécurité, **POUR plaque interchangeable** / Acciaio inossidabile, con portacarta, con DesignGrip by Nosag®, con freno di sicurezza, **PER placca intercambiabile**

NOSAG	SGVSB Team	Sanitas Troesch	A	B	C
LW2.0076.525 ^{a)}			600	250	110
LW2.0077.525 ^{a)}			720	250	110
LW2.0078.525 ^{a)}			850	250	110
LW2.0076.583 ^{b)}			600	250	110
LW2.0077.583 ^{b)}			720	250	110
LW2.0078.583 ^{b)}			850	250	110

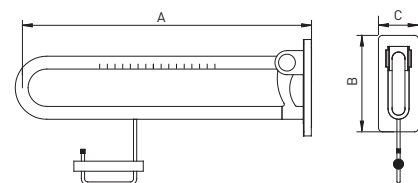

Montageplatte mit Abdeckung

Plaque de base / Placca di base con copertura

Edelstahl

Acier inoxydable / Acciaio inossidabile

NOSAG	SGVSB Team	Sanitas Troesch	A	B	C
LWA.0033.525 ^{a)}					
LWA.0033.583 ^{b)}					

Montageset für

Set de montage pour / Set montaggio per

	NOSAG	SGVSB Team	Sanitas Troesch
Lochziegelsteine Brique / Mattone forato	LM1.0100.000	585 390	4721 387
Vorwandsysteme Murs préfabriqués / Muri prefabbricati	LM1.0200.000	585 391	4721 388
Beton Béton / Calcestruzzo	LM1.0300.000	585 392	
Gasbeton Béton cellulaire / Calcestruzzo cellulare	LM1.0400.000	585 393	
Vollgipsplatten Plaque alba / Lastre gesso	LM1.0500.000	585 394	

Haltegriffsystem Serie IneoLine Pure (Edelstahl)

Système de barres d'appui Série IneoLine Pure (acier inoxydable)

Sistema di maniglioni di sostegno Serie IneoLine Pure (acciaio inossidabile)

WC-Bereich

Section toilette / Settore toilette



Papierrollenhalter

Porte-rouleau / Portacarta

Edelstahl, mit Blattstopper

Acier inoxydable, avec couvercle / Acciaio inossidabile, con freno srotolamento

NOSAG	SGVSB Team	Sanitas Troesch	A	B	C
PWA.1111.525 ^{a)}	585 332				
PWA.1111.583 ^{b)}	585 332				

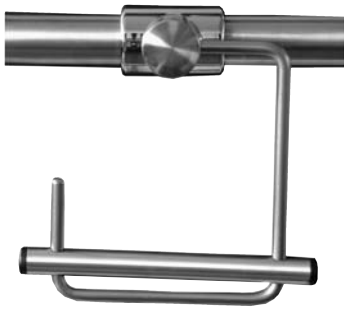

Papierrollenhalter

Porte-rouleau / Portacarta

Edelstahl, zum Anklemmen

Acier inoxydable, pour montage à la barre / Acciaio inossidabile, moletta di fissaggio

NOSAG	SGVSB Team	Sanitas Troesch	A	B	C
PWA.1102.525 ^{a)}	585 333				
PWA.1102.583 ^{b)}	585 333				



Rückenstütze

Dossier / Schienale

Edelstahl, mit Rückenkissen, schwarz

Acier inoxydable, rembourrage noir / Acciaio inossidabile, schienale imbottito, nero

NOSAG	SGVSB Team	Sanitas Troesch	A	B	C
PWA.1410.525 ^{a)}	585 415		530	400	200
PWA.1410.583 ^{b)}	585 415		530	400	200

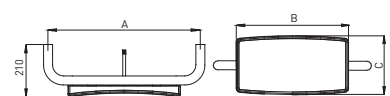

Haltegriffsystem Serie IneoLine Pure (Edelstahl)

Système de barres d'appui Série IneoLine Pure (acier inoxydable)

Sistema di maniglioni di sostegno Serie IneoLine Pure (acciaio inossidabile)

WC-Bereich

Section toilette / Settore toilette



Ersatzrollenhalter

Porte-rouleau de réserve / Portacarta di riserva

Edelstahl, für 1 Rolle

Acier inoxydable, pour 1 rouleau / Acciaio inossidabile, per 1 rotolo

NOSAG	SGVSB Team	Sanitas Troesch	A	B	C
PWA.1211.525 ^{a)}	585 334		155	80	
PWA.1211.583 ^{b)}	585 334		155	80	



Ersatzrollenhalter

Porte-rouleau de réserve / Portacarta di riserva

Edelstahl, für 2 Rollen

Acier inoxydable, pour 2 rouleaux / Acciaio inossidabile, per 2 rotoli

NOSAG	SGVSB Team	Sanitas Troesch	A	B	C
PWA.1212.525 ^{a)}	585 335		280	80	
PWA.1212.583 ^{b)}	585 335		280	80	



Bürstengarnitur

Ensemble brosse WC / Portaspazzola set

Edelstahl

Acier inoxydable / Acciaio inossidabile

NOSAG	SGVSB Team	Sanitas Troesch	A	B	C
PWA.1312.525 ^{a)}	585 336		380	135	
PWA.1312.583 ^{b)}	585 336		380	135	

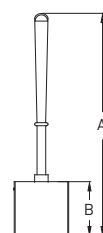

Haltegriffsystem Serie IneoLine Pure (Edelstahl)

Système de barres d'appui Série IneoLine Pure (acier inoxydable)

Sistema di maniglioni di sostegno Serie IneoLine Pure (acciaio inossidabile)

Dusch-Bereich

Section douche / Settore doccia



Brausestange

Glissières de douche / Asta per doccia

Edelstahl, mit DesignGrip by Nosag®, mit Brausehalter

Acier inoxydable, avec DesignGrip by Nosag®, avec support à rotule / Acciaio inossidabile, con DesignGrip by Nosag®, con supporto doccia

NOSAG	SGVSB Team	Sanitas Troesch	A	B	C
PD0.0008.525 ^{a)}	585 144	4721 935	800		
PD0.0009.525 ^{a)}	585 145		900		
PD0.0010.525 ^{a)}	585 146	4721 937	1000		
PD0.0011.525 ^{a)}	585 147	4721 938	1100		
PD0.0008.583 ^{b)}	585 144	4721 935	800		
PD0.0009.583 ^{b)}	585 145		900		
PD0.0010.583 ^{b)}	585 146	4721 937	1000		
PD0.0011.583 ^{b)}	585 147	4721 938	1100		

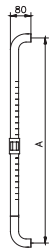

Winkelgriff mit Brausestange

Barre d'appui avec glissière de douche / Corrimano ad angolo con asta per doccia

Edelstahl, mit DesignGrip by Nosag®, mit Brausehalter

Acier inoxydable, avec DesignGrip by Nosag®, avec support à rotule / Acciaio inossidabile, con DesignGrip by Nosag®, con supporto doccia

NOSAG	SGVSB Team	Sanitas Troesch	A	B	C
PD1.0051.525.L ^{a)}	585 162	4721 931	1200	500	
PD1.0051.525.R ^{a)}	585 163	4721 932	1200	500	
PD1.0061.525.L ^{a)}	585 164		1200	600	
PD1.0061.525.R ^{a)}	585 165		1200	600	
PD1.0051.583.L ^{b)}	585 162	4721 931	1200	500	
PD1.0051.583.R ^{b)}	585 163	4721 932	1200	500	
PD1.0061.583.L ^{b)}	585 164		1200	600	
PD1.0061.583.R ^{b)}	585 165		1200	600	

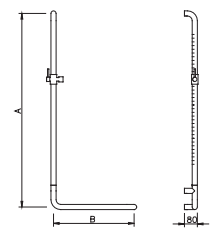

Haltegriffsystem Serie IneoLine Pure (Edelstahl)

Système de barres d'appui Série IneoLine Pure (acier inoxydable)

Sistema di maniglioni di sostegno Serie IneoLine Pure (acciaio inossidabile)

Dusch-Bereich

Section douche / Settore doccia



Duschhandlauf

Barre d'appui d'angle / Corrimano ad angolo

Edelstahl, mit DesignGrip by Nosag®

Acier inoxydable, avec DesignGrip by Nosag® / Acciaio inossidabile, con DesignGrip by Nosag®

NOSAG	SGVSB Team	Sanitas Troesch	A	B	C
PD2.0002.525L ^{a)}	585 166	4721 941	763	763	
PD2.0002.525R ^{a)}	585 160	4721 942	763	763	
PD2.0002.583L ^{b)}	585 166	4721 941	763	763	
PD2.0002.583R ^{b)}	585 160	4721 942	763	763	

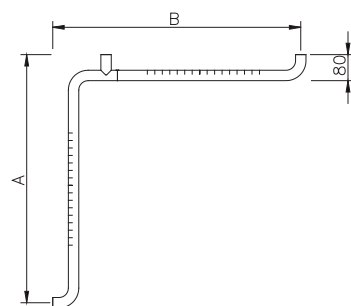

Duschhandlauf mit Brausehalterstange

Barre d'appui d'angle avec glissère de douche / Corrimano ad angolo con asta per doccia

Edelstahl, mit DesignGrip by Nosag® mit Brausehalter

Acier inoxydable, mat, avec DesignGrip by Nosag®, avec support à rotule / Acciaio inossidabile, opaco, con DesignGrip by Nosag®, con supporto doccia

NOSAG	SGVSB Team	Sanitas Troesch	A	B	C
PD2.0102.525.L ^{a)}	585 167	4721 933	1200	763	763
PD2.0102.525.R ^{a)}	585 168	4721 934	1200	763	763
PD2.0102.583.L ^{b)}	585 167	4721 933	1200	763	763
PD2.0102.583.R ^{b)}	585 168	4721 934	1200	763	763

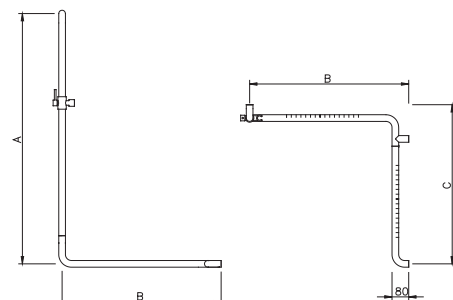

Haltegriffsystem Serie IneoLine Pure (Edelstahl)

Système de barres d'appui Série IneoLine Pure (acier inoxydable)

Sistema di maniglioni di sostegno Serie IneoLine Pure (acciaio inossidabile)

Dusch-Bereich

Section douche / Settore doccia



Duschhandlauf mit Brausehalterstange

Barre d'appui d'angle avec glissière de douche / Corrimano ad angolo con asta per doccia

Edelstahl, mit DesignGrip by Nosag®, mit Brausehalter, Brausestange verschiebbar

Acier inoxydable, avec DesignGrip by Nosag®, barre verticale coulissante latérale, avec support à roulette / Acciaio inossidabile, con DesignGrip by Nosag®, asta per doccia scorrevole, con supporto doccia

NOSAG	SGVSB Team	Sanitas Troesch	A	B	C
PD2.0202.525.L ^{a)}	585 169	4721 929	1200	763	763
PD2.0202.525.R ^{a)}	585 171	4721 930	1200	763	763
PD2.0202.583.L ^{b)}	585 169	4721 929	1200	763	763
PD2.0202.583.R ^{b)}	585 171	4721 930	1200	763	763

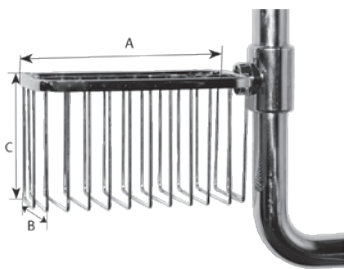
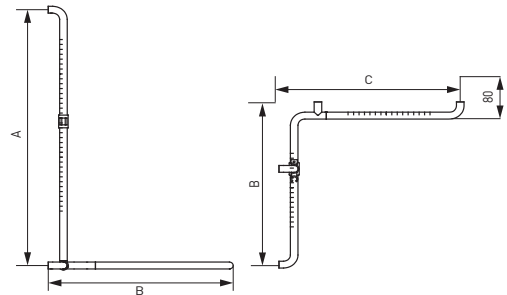

Duschablage

Tablette de douche / Portasapone doccia

Edelstahl, zum Anklemmen

Acier inoxydable, montage à la barre d'appui / Acciaio inossidabile, da incastro

NOSAG	SGVSB Team	Sanitas Troesch	A	B	C
PDA.1125.525 ^{a)}	585 170		200	100	80
PDA.1125.583 ^{b)}					

Haltegriffsystem Serie IneoLine Pure (Edelstahl)

Système de barres d'appui Série IneoLine Pure (acier inoxydable)

Sistema di maniglioni di sostegno Serie IneoLine Pure (acciaio inossidabile)

Dusch-Bereich

Section douche / Settore doccia



Duschablage

Tablette de douche / Portasapone doccia

Nylon, dunkelgrau, zum Auflegen

Nylon, gris foncé, pour poser sur barre d'appui / Nylon, grigio scuro, a mettere

NOSAG

NDA.4113.337

SGVSB Team

586 241

Sanitas Troesch

4721 151

A

75

B

210

C

110

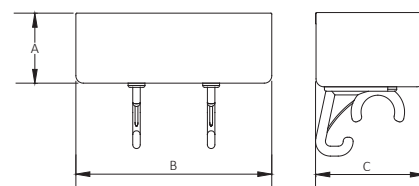

Brausehalter

Support à rotule / Supporto doccia

verchromt, d = 32 mm

Laiton chromé, d = 32 mm / cromato, d = 32 mm

NOSAG

LDA.1101.525^{a)}

LDA.1101.583^{b)}

SGVSB Team

Sanitas Troesch

A

B

C

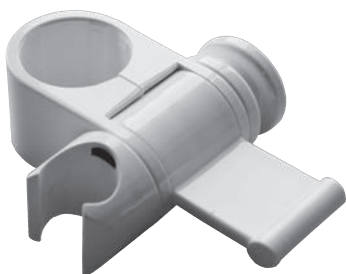

Brausehalter

Support à rotule / Supporto doccia

Nylon, d = 32 mm, dunkelgrau

Nylon, d = 32 mm, gris foncé / Nylon, d = 32 mm, grigio scuro

NOSAG

NDA.4000.337

SGVSB Team

Sanitas Troesch

A

B

C

Haltegriffsystem Serie IneoLine Pure (Edelstahl)

Système de barres d'appui Série IneoLine Pure (acier inoxydable)

Sistema di maniglioni di sostegno Serie IneoLine Pure (acciaio inossidabile)

Dusch-Bereich

Section douche / Settore doccia



Duschklappsitz

Siège de douche rabattable / Sedile ribaltabile

Aluminium verchromt (501), mit Fallsicherung, für Wandmontage, Polster anthrazit

Aluminium chromé (501), avec frein de sécurité, rembourrage anthracite /

Alluminio cromato (501), con freno di sicurezza, muro montaggio, sedile imbottito, antracite

NOSAG	SGVSB Team	Sanitas Troesch	A	B	C
ND3.6100.501	585 416		380	450	
ND3.6110.501	585 417		450	450	

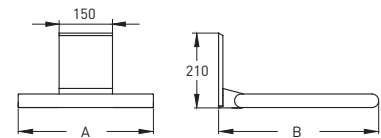

Montageset für

Set de montage pour / Set montaggio per

	NOSAG	SGVSB Team	Sanitas Troesch
Lochziegelsteine Brique / Mattone forato	NM1.0106.000	585 580	4721 795
Vorwandssysteme Murs préfabriqués / Muri prefabbricati	NM1.0206.000	585 581	4721 796
Beton Béton / Calcestruzzo	NM1.0306.000		



Duschklappsitz

Siège de douche rabattable / Sedile ribaltabile

Aluminium mit Fallsicherung, zum Einhängen, Polster anthrazit

Aluminium avec frein de sécurité, à suspendre rembourrage noir / Alluminio con freno di sicurezza, per appendura altezza, sedile imbottito, antracite

NOSAG	SGVSB Team	Sanitas Troesch	A	B	C
ND3.6600.900	585 410		380	563	
ND3.6610.900	585 418		450	563	

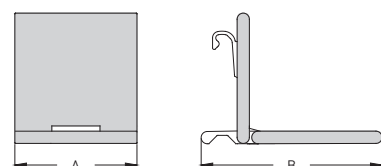

Haltegriffsystem Serie IneoLine Pure (Edelstahl)

Système de barres d'appui Série IneoLine Pure (acier inoxydable)

Sistema di maniglioni di sostegno Serie IneoLine Pure (acciaio inossidabile)

Dusch-Bereich

Section douche / Settore doccia



Duschvorhangstangen gerade

Tringle droite pour rideau de douche / Doccia bastone per tende

Edelstahl, d = 22 mm, mit Vorhangringen, Nylon, dunkelgrau

Acier inoxydable, d = 22 mm, avec anneaux pour rideau, nylon, gris foncé / Acciaio inossidabile, d = 22 mm, tenda anelli, Nylon, grigio scuro

NOSAG	SGVSB Team	Sanitas Troesch	A	B	C
LD5.1008.525 ^{a)}	171 541		800		
LD5.1009.525 ^{a)}	171 546		900		
LD5.1010.525 ^{a)}	171 547		1000		
LD5.1011.525 ^{a)}	171 548		1100		
LD5.1008.583 ^{a)}	171 541		800		
LD5.1009.583 ^{a)}	171 546		900		
LD5.1010.583 ^{a)}	171 547		1000		
LD5.1011.583 ^{a)}	171 548		1100		

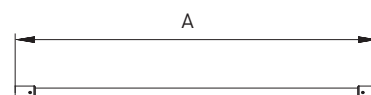

Haltegriffsystem Serie IneoLine Pure (Edelstahl)

Système de barres d'appui Série IneoLine Pure (acier inoxydable)

Sistema di maniglioni di sostegno Serie IneoLine Pure (acciaio inossidabile)

Dusch-Bereich

Section douche / Settore doccia



Duschspritzschutz

Pare éclaboussure / Protezione antischizzo

Edelstahl, mit Fallsicherung, für Wandmontage

Acier inoxydable, avec frein de sécurité, montage mural / Acciaio inossidabile, con freno di sicurezza, montaggio a parete

NOSAG	SGVSB Team	Sanitas Troesch	A	B	C
LD6.0008.525 ^{a)}			850	250	110
LD6.0008.583 ^{b)}			850	250	110

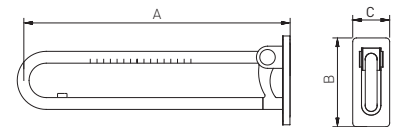

Montageset für

Set de montage pour / Set montaggio per

	NOSAG	SGVSB Team	Sanitas Troesch
Lochziegelsteine Brique / Mattone forato	LM1.0100.000	585 390	4721 387
Vorwandssysteme Murs préfabriqués / Muri prefabbricati	LM1.0200.000	585 391	4721 388
Beton Béton / Calcestruzzo	LM1.0300.000	585 392	
Gasbeton Béton cellulaire / Calcestruzzo cellulare	LM1.0400.000	585 393	
Vollgipsplatten Plaque alba / Lastre gesso	LM1.0500.000	585 394	



Duschspritzschutzhvorhang

Rideau pour pare-éclaboussure / Tenda paraspruzzi

100% Polyesterstoff, Relief white, mit Bleiband, bei 40° waschbar

100% polyester étoffes, Relief white, avec ourlet, plombé, lavable à 40° / 100% poliestere, Relief white, bordo incl. piombo, lavabile a 40 °

NOSAG	SGVSB Team	Sanitas Troesch	A	B	C
FDA.0799.100	585 012	4721 349	1350	850	

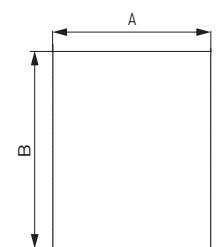

Haltegriffsystem Serie IneoLine Pure (Edelstahl)

Système de barres d'appui Série IneoLine Pure (acier inoxydable)

Sistema di maniglioni di sostegno Serie IneoLine Pure (acciaio inossidabile)

Dusch-Bereich

Section douche / Settore doccia



Duschvorhangstangen L-Form

Tringle pour rideau de douche form L / Doccia bastone per tende

Edelstahl, d = 22 mm, mit Vorhangringen, Nylon, dunkelgrau

Acier inoxydable, d = 22 mm, avec anneaux pour rideau, nylon, gris foncé / Acciaio inossidabile, d = 22 mm, tenda anelli, Nylon, grigio scuro

NOSAG	SGVSB Team	Sanitas Troesch	A	B	C
LD5.1100.525 ^{a)}	171 549	4721 891	900	900	
LD5.1101.525 ^{a)}	171 551	4721 892	1000	1000	
LD5.1102.525 ^{a)}	171 550		1100	1100	
LD5.1103.525 ^{a)}	171 542	4721 894	1200	1200	
LD5.1191.525 ^{a)}	171 543		900	1100	
LD5.1100.583 ^{b)}	171 549	4721 891	900	900	
LD5.1101.583 ^{b)}	171 551	4721 892	1000	1000	
LD5.1102.583 ^{b)}	171 550		1100	1100	
LD5.1103.583 ^{b)}	171 542	4721 894	1200	1200	
LD5.1191.583 ^{b)}	171 543		900	1100	

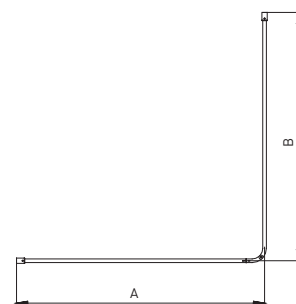

Haltegriffsystem Serie IneoLine Pure (Edelstahl)

Système de barres d'appui Série IneoLine Pure (acier inoxydable)

Sistema di maniglioni di sostegno Serie IneoLine Pure (acciaio inossidabile)

Dusch-Bereich

Section douche / Settore doccia



Duschvorhang

Rideau de douche / Tenda per doccia

100% Polyester, mit Bleiband, bei 60° waschbar, dauerhaft antibakteriell, weiss mit Struktur

Pour tringle forme L, polyester 100%, avec ourlet plomb, lavable à 60°, durablement antibactérien, blanc avec structure / Per aste doccia ad angolo, 100% poliestere, bordo incl. piomba, lavabile a 60°, antibatterico durevole, bianco con struttura

NOSAG	SGVSB Team	Sanitas Troesch	A	B	C
NDA.5501.019	585 630		2400	2000	
NDA.5502.019	585 631		3000	2000	
NDA.5503.019	585 632		3600	2000	

2400 x 2000 mm (16 Ösen / 16 oeillets / 16 occhielli), für Artikel Nr: LD5.1100. und LD5.1101. / pour l'article LD5.1100. et LD5.1101. / per articolo LD5.1100. e LD5.1101.

3000 x 2000 mm (20 Ösen / 20 oeillets / 20 occhielli), für Artikel Nr: LD5.1103. und LD5.1191. / pour l'article LD5.1103. et LD5.1191. / per articolo LD5.1103. e LD5.1191.

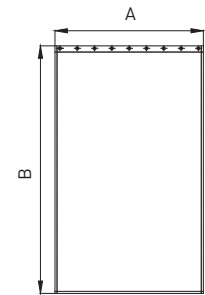

Deckenabhängung

Fixation pour plafond / Supporto al plafone

Edelstahl

Acier inoxydable / acciaio inossidabile

NOSAG	SGVSB Team	Sanitas Troesch	A	B	C
LDA.1804.525 ^{a)}	171 544	4721 896	400		
LDA.1805.525 ^{a)}	171 556		500		
LDA.1806.525 ^{a)}	171 545	4721 898	600		
LDA.1810.525 ^{a)}	171 557		1000		
LDA.1804.583 ^{b)}	171 544	4721 896	400		
LDA.1805.583 ^{b)}	171 556		500		
LDA.1806.583 ^{b)}	171 545	4721 898	600		
LDA.1810.583 ^{b)}	171 557		1000		



Haltegriffsystem Serie IneoLine Pure (Edelstahl)

Système de barres d'appui Série IneoLine Pure (acier inoxydable)

Sistema di maniglioni di sostegno Serie IneoLine Pure (acciaio inossidabile)

Lavabo-Bereich

Section lavabo / Settore lavabo



Wandhaken

Crochet mural / Gancio a parete

Edelstahl, Ausladung 38 mm

Acier inoxydable, saillie 38 mm / Acciaio inossidabile, lunghezza 38 mm

NOSAG	SGVSB Team	Sanitas Troesch	A	B	C
PLA.1711.525 ^{a)}	585 337				
PLA.1711.583 ^{b)}	585 337				

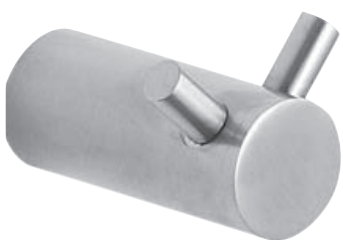

Wandhaken

Crochet mural / Gancio a parete

Edelstahl, Doppelhaken, Ausladung 33 mm

Acier inoxydable, crochet double, saillie 33 mm / Acciaio inossidabile, doppia gancio, lunghezza 33 mm

NOSAG	SGVSB Team	Sanitas Troesch	A	B	C
PLA.1712.525 ^{a)}	585 338				
PLA.1712.583 ^{b)}	585 338				



Haltegriff mit Handtuchhalter

Barre d'appui avec porte-serviette / Corrimano con portasalviette

Edelstahl, DesignGrip by Nosag®, 600 mm / 800 mm, max. Belastung 120 kg

Acier inoxydable, DesignGrip by Nosag®, 600 mm / 800 mm, charge max. 120 kg / Acciaio inossidabile, DesignGrip by Nosag®, 600 mm / 800 mm, carico ammissibile 120 kg

NOSAG	SGVSB Team	Sanitas Troesch	A	B	C
PLA.0630.525 ^{a)}	585 339		600	45	
PLA.0631.525 ^{a)}	585 340		800	45	
PLA.0630.583 ^{b)}	585 339		600	45	
PLA.0631.583 ^{b)}	585 340		800	45	

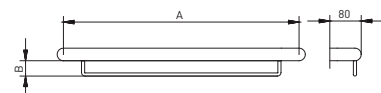

Haltegriffsystem Serie IneoLine Pure (Edelstahl)

Système de barres d'appui Série IneoLine Pure (acier inoxydable)

Sistema di maniglioni di sostegno Serie IneoLine Pure (acciaio inossidabile)

Lavabo-Bereich

Section lavabo / Settore lavabo



Handtuchhalter

Porte-serviette / Portasalviette

Edelstahl

Acier inoxydable / Acciaio inossidabile

NOSAG	SGVSB Team	Sanitas Troesch	A	B	C
PLA.1616.525 ^{a)}	585 341		600		
PLA.1616.583 ^{b)}	585 341		600		



Glashalter

Porte-verre / Portabicchiere

Edelstahl, mit Glas

Acier inoxydable, avec verre / Acciaio inossidabile, con bicchiere

NOSAG	SGVSB Team	Sanitas Troesch	A	B	C
PLA.1111.525 ^{a)}	585 342				
PLA.1111.583 ^{b)}	585 342				



Glashalter

Porte-verre / Portabicchiere

Edelstahl, mit Glas

Acier inoxydable, avec verre / Acciaio inossidabile, con bicchiere

NOSAG	SGVSB Team	Sanitas Troesch	A	B	C
PLA.1112.525 ^{a)}	585 343				
PLA.1112.583 ^{b)}	585 343				

Haltegriffsystem Serie IneoLine Pure (Edelstahl)

Système de barres d'appui Série IneoLine Pure (acier inoxydable)

Sistema di maniglioni di sostegno Serie IneoLine Pure (acciaio inossidabile)

Lavabo-Bereich

Section lavabo / Settore lavabo



Seifenablage

Porte-savon / Portasapone

NOSAG

PLA.1311.525^{a)}

PLA.1311.583^{b)}

SGVSB Team

585 344

585 344

Sanitas Troesch

A

B

C

Haltegriffsystem Serie IneoLine Pure (Edelstahl)

Système de barres d'appui Série IneoLine Pure (acier inoxydable)

Sistema di maniglioni di sostegno Serie IneoLine Pure (acciaio inossidabile)

Badewannen-Bereich

Section baignoire / Settore vasca da bagno



Winkelgriff

Poignée latérale / Corrimano ad angolo

Edelstahl, mit glatter Oberfläche, 135°

Acier inoxydable, tube lisse, 135° / Acciaio inossidabile, liscio, 135°

NOSAG	SGVSB Team	Sanitas Troesch	A	B	C
PB1.0035.525.L ^{a)}			300	500	
PB1.0035.525.R ^{a)}			300	500	
PB1.0035.583.L ^{b)}			300	500	
PB1.0035.583.R ^{b)}			300	500	

